

04 54KT-01-59-03-04MAT 8553257



Finde schnell, was Du suchst

## DEIN NAVIGATOR ZU UNSEREN PRODUKTEN

# LED ZUBEHÖR

Die Details, die zählen

|                             |        |
|-----------------------------|--------|
| EINFÜHRUNG                  | S. 390 |
| WÄRMELEITPASTE              | S. 392 |
| 3M™-HAFTVERMITTLER          | S. 392 |
| OPTISCHE LINSEN             | S. 392 |
| DURCHGANGSVERDRAHTUNGSBOXEN | S. 393 |
| STECKSYSTEME 230 V          | S. 394 |
| STECKSYSTEME 12/24 V        | S. 395 |
| BEFESTIGUNGEN               | S. 396 |
| BALDACHINE                  | S. 397 |

Kleine Details mit großer Wirkung

## DIE BASIS JEDER BELEUCHTUNG

Unsere Leuchten entfalten ihr volles Potenzial erst mit dem passenden Zubehör. Hochwertiges LED-Zubehör sorgt nicht nur für eine einfache Installation, sondern auch für eine langlebige und zuverlässige Nutzung.

Wenn Zubehör nicht exakt passt, leidet das gesamte Ergebnis. Instabile Befestigungen, schlechte Verbindungen oder ungeeignete Kleber können die Funktion und Optik beeinträchtigen. Mit hochwertigem Zubehör wird die Montage präzise, die Verbindung zuverlässig und das Licht genau dort platziert, wo es wirken soll – dauerhaft und sicher.

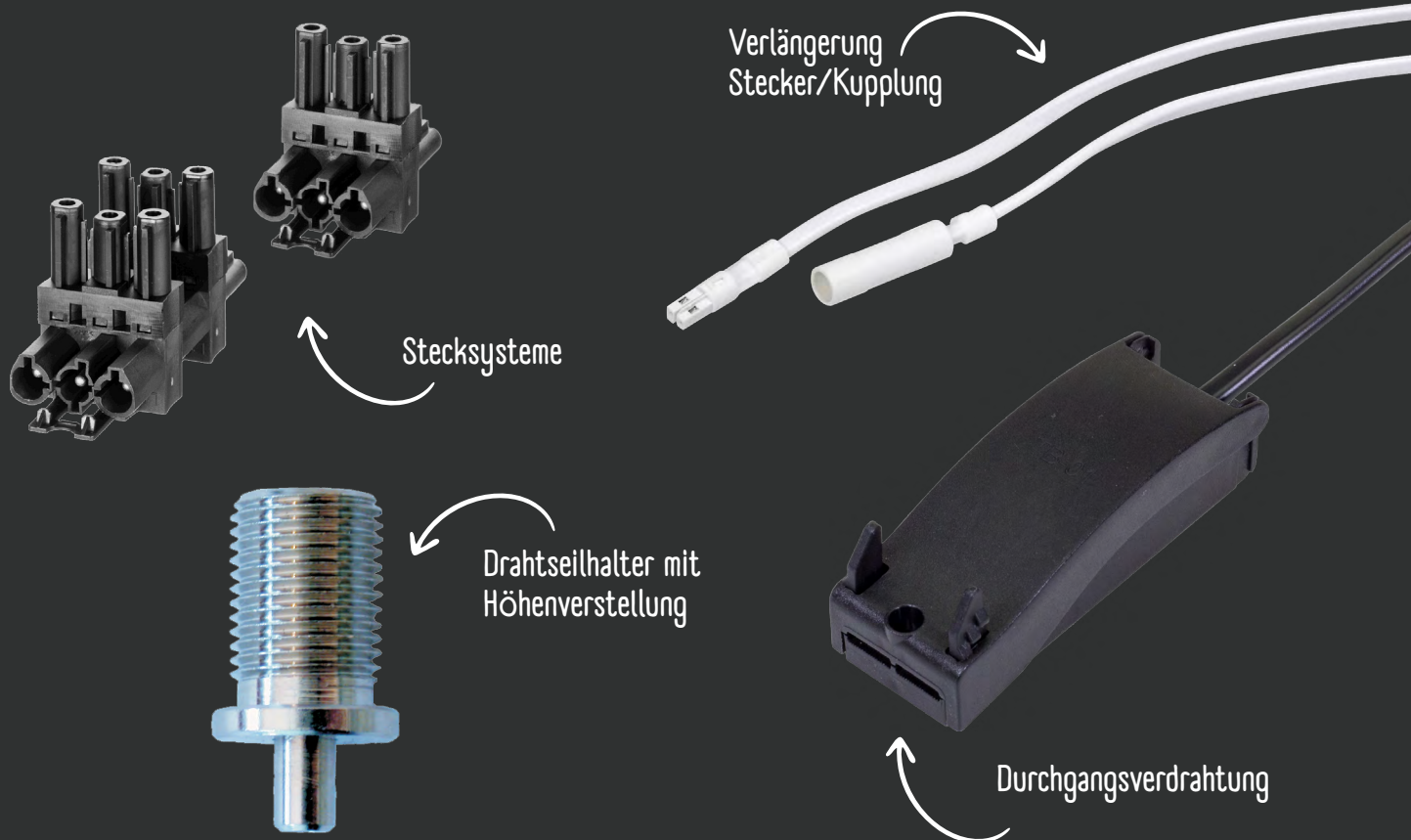

”

Maximale Stabilität für  
Deine Projekte.



## WÄRMELEITPASTE



### Wärmeleitpaste

| Beschreibung   | Inhalt | Artikelnummer |
|----------------|--------|---------------|
| Wärmeleitpaste | 250g   | 8400-0040     |

## 3M™-HAFTVERMITTLER



### Zum Einsatz mit 3M™-Klebebänder

| Beschreibung  | Inhalt | Artikelnummer |
|---|--------|---------------|
| 3M™-Haftvermittler zum Einsatz mit 3M™-Klebebändern. Erhöht die Haftkraft auf kritischen Oberflächen. | 237 ml | 8400-0134     |

## OPTISCHE LINSEN

Für u.A. Samsung LH351B LEDs

| Darstellung | Beschreibung                                       | Farbe           | Abstrahlwinkel       | Artikelnummer                          |
|-------------|--|-----------------|----------------------|--|
|             | Sekundäroptik                                      | klar            | 15°<br>20°<br>12x46° | 549-194-00<br>549-195-00<br>549-198-00 |
|             | Linshalter zur Montage optischer Linsen 549-19x-00 | weiß<br>schwarz |                      | 549-567-50<br>549-566-51               |
|             | Sekundäroptik                                      | klar            | 10°<br>30°           | 553-404-00<br>553-406-00               |
|             | Linshalter zur Montage optischer Linsen 553-40x-00 | weiß<br>schwarz |                      | 576-967-50<br>576-967-51               |



## DURCHGANGSVERDRAHTUNGSBOXEN

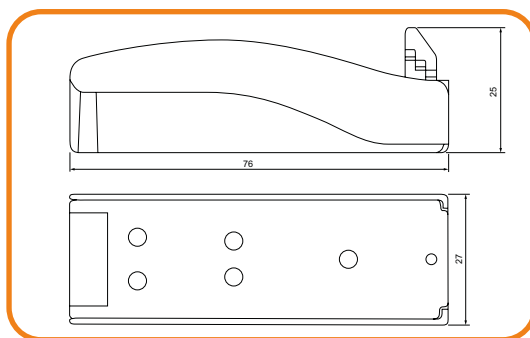

### Durchgangsverdrahtungsset, Polyamid 66, schwarz

| Eingangsspannung | Nennleistung | Leitung                  | Sekundäre Klemme | Leistungsquerschnitt      | Einsatzbereich                         | Abmessung in mm (LxBxH) | Artikelnummer |
|------------------|--------------|--------------------------|------------------|---------------------------|--|-------------------------|---------------|
| max. 300 V       | 10 A         | 2 x 0,75 mm <sup>2</sup> | dreipolig        | 0,5 – 2,5 mm <sup>2</sup> | Schutzklasse II                        | 76 x 27 x 25            | 410-601-00    |
|                  |              | 2 x 0,75 mm <sup>2</sup> | zweipolig        | 0,5 – 2,5 mm <sup>2</sup> | DALI                                   | 76 x 27 x 25            | 410-602-00    |
|                  |              | 3 x 0,75 mm <sup>2</sup> | dreipolig        | 0,5 – 2,5 mm <sup>2</sup> | Schutzklasse I                         | 76 x 40 x 25            | 410-603-00    |
| max. 450 V       | 24 A         | 5 x 0,75mm <sup>2</sup>  | fünfpolig        | 0,5 – 2,5 mm <sup>2</sup> | Schutzklasse I + Schutzklasse II, DALI | 97 x 58 x 28            | 410-604-00    |







## STECKSYSTEME 230 V

GST18/AC166 | auch in 5-polig für DALI (Code Pastelblau) erhältlich

EASY PLUG 230



230 Vac | GST18/AC166 | schwarz | SK I

| Darstellung   | Beschreibung   | Länge in mm | Artikelnummer |
|---|--|-------------|---------------|
|     | 3-polige Verlängerungsleitung, schwarz   | 2000        | 410-973-51    |
|    | 3-poliger Stecker mit 3-poliger Leitung für Schutzklasse I Geräte, schwarz       | 500         | 410-975-51    |
|   | 3-poliger Stecker mit 2-poliger Leitung für Schutzklasse II Geräte, schwarz      | 500         | 410-976-51    |
|  | 3-polige Kupplung mit 3-poliger Leitung für bauseitigen 230 V Anschluss, schwarz | 500         | 410-968-51    |
|  | 3-poliger T-Verteiler, schwarz, einmal Eingang, zweimal Ausgang                  |             | 410-972-51    |
|  | einmal Eingang, dreimal Ausgang  |             | 410-974-51    |

230 Vac | EASY PLUG 230 | weiß | SK II

| Darstellung  | Beschreibung                            | Länge in mm | Artikelnummer |
|--|---|-------------|---------------|
|  | Verlängerung Stecker/Kupplung           | 1000        | 410-381-50    |
|  | Einspeiseleitung Eurostecker/Kupplung   | 1500        | 410-382-50    |
|  | Y-Weiche Stecker/Kupplung für Netzgerät | 2x250       | 410-383-50    |
|  | Leitung Stecker/6 mm laserverschweißt   | 500         | 410-388-50    |
|  | Leitung Kupplung/6 mm laserverschweißt  | 100         | 410-389-50    |

## STECKSYSTEME 12/24 V

### EASY PLUG 3A



#### AMP 5A



### 24 Vdc | EASY PLUG 3A | schwarz

| Darstellung   | Beschreibung   | Länge in mm  | Artikelnummer  |
|---|--|--|--|
|    | Steckergehäuse mit Buchsenkontakt, zur Einspeisung von 24 Vdc LED Anwendungen, mit Leitung 5mm verzinnt                                    | 50<br>100<br>250<br>500<br>900<br>1000<br>1100<br>1800 | 580-901-0050<br>580-901-0100<br>580-901-0250<br>580-901-0500<br>580-901-0900<br>580-901-1000<br>580-901-1100<br>580-901-1800 |
|  | 3A Kupplungsgehäuse mit Stiftkontakt, für Netzgeräte-Ausgänge oder zur Durchverkabelungen von 24 Vdc Anwendungen, mit Leitung 5mm verzinnt | 50   | 580-901-0051   |
|  | 3A Y-Leitung, 2x 3A Kupplungsgehäuse mit Stiftkontakt, für Netzgeräte-Ausgänge von 24 Vdc Anwendungen, mit Leitung 5mm verzinnt            | 50   | 580-901-0052   |
|  | 3A Verlängerungsleitung, S.1: Steckergehäuse mit Buchsenkontakt, S.2: Kupplungsgehäuse mit Stiftkontakt, mit Leitung                       | 1000<br>2000<br>3200<br>6000                           | 410-311-51<br>410-313-51<br>410-303-51<br>410-310-51   |
|  | 3A Zweifach Verteiler, S.1: Steckergehäuse mit Buchsenkontakt, S.2: 2x Kupplungsgehäuse mit Stiftkontakt, ohne Leitung                     |  | 410-306-51   |
|  | 3A Dreifach Verteiler, S.1: Steckergehäuse mit Buchsenkontakt, S.2: 3x Kupplungsgehäuse mit Stiftkontakt                                   | 150  | 410-307-51   |
|  | 3A Sechsfach Verteiler, S.1: Steckergehäuse mit Buchsenkontakt, S.2: 6x Kupplungsgehäuse mit Stiftkontakt                                  | 150  | 410-304-51   |
|  | 5A Sechsfach Verteiler, S.1: Leitung 5mm verzinnt, S.2: 6x Kupplungsgehäuse mit Stiftkontakt   | 150  | 410-309-51   |
|  | 3A Neunfach Verteiler, S.1: Steckergehäuse mit Buchsenkontakt, S.2: 9x Kupplungsgehäuse mit Stiftkontakt                                   | 150  | 410-308-51   |



### 12/24 Vdc | AMP 5A | schwarz

| Darstellung   | Beschreibung                             | Länge in mm         | Artikelnummer                          |
|---|--|---------------------|--|
|  | Verlängerungskabelset (VPE 10 Stück)     | 500<br>1000<br>2000 | 550-350-51<br>550-351-51<br>550-352-51 |
|  | Sechsfach Verteiler Eingang AMP Stecker  | 505                 | 550-305-50                             |
|   | Sechsfach Verteiler Eingang Aderendhülse | 505                 | 550-306-50                             |

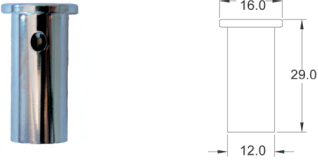
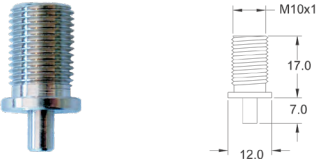

## ZUBEHÖR • BEFESTIGUNGEN

### Drahtseilhalter mit Höhenverstellung

| Darstellung   | Beschreibung  | Farbe                 | Artikelnummer            |
|---|---|-----------------------|--------------------------|
|   | Befestigung für Drahtseilhalter mit Höhenverstellung, M 10x1 Innengewinde, seitlicher Seilauslass                 | vernickelt<br>schwarz | 638-071-21<br>638-071-51 |
|  | Drahtseilhalter mit Gripper und Höhenverstellung, mit M 10x1 Außengewinde, für Drahtseile Ø 1,0 – 1,6 mm          | vernickelt<br>schwarz | 638-072-21<br>638-072-51 |
|  | Drahtseilhalter mit Sicherungsmutter und Höhenverstellung, mit M 10x1 Außengewinde, für Drahtseile Ø 1,0 – 1,6 mm | vernickelt            | 638-082-21               |

### Deckenbefestigung und Drahtseilhalter

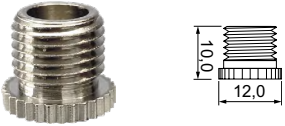
| Darstellung   | Beschreibung                              | Farbe                         | Artikelnummer                          |
|---|---|-------------------------------|--|
|  | Deckenbefestigung mit M 10x1 Innengewinde | vernickelt<br>schwarz<br>weiß | 638-079-21<br>638-079-51<br>638-079-50 |
|  | Drahtseilhalter mit M 10x1 Außengewinde   | vernickelt<br>schwarz<br>weiß | 638-080-21<br>638-080-51<br>638-080-50 |

### Stahlseil

| Darstellung  | Beschreibung                | Länge in mm  | Artikelnummer      |
|--|-----------------------------|--------------|--------------------|
|  | Stahlseil verzinkt Ø 1,5 mm | 2000<br>3000 | 638-061<br>638-062 |

## ZUBEHÖR • BALDACHINE



## Eckiger Baldachin mit Befestigungsbügel und Zugentlaster, ein Aufhängepunkt

| Darstellung   | Beschreibung   | Abmessung in mm | Farbe   | Artikelnummer |
|---|--|-----------------|---------|---------------|
|  | Einzelbaldachin mit Befestigungsbügel und Zugentlaster, ohne Kabel | 80 x 80 x 25mm  | weiß    | 508-044-60    |
|   |  |                 | schwarz | 508-044-61    |
|   |  |                 | silber  | 508-044-66    |

## Runder Baldachin mit Befestigungsbügel und Zugentlaster, ein Aufhängepunkt

| Darstellung   | Beschreibung   | Abmessung in mm               | Farbe   | Artikelnummer |
|---|--|-------------------------------|---------|---------------|
|  | Einzelbaldachin mit Befestigungsbügel und Zugentlaster, ohne Kabel | Durchmesser 80mm<br>Höhe 25mm | weiß    | 600-321-50    |
|   |  |                               | schwarz | 600-321-51    |



**Good to know:** Die Baldachine für unsere 24 V EPIC Ringleuchten können auch in phasendimmbar oder CASAMBI dimmbar produziert werden.

## Baldachin inkl. Netzgeräte für 3-seilige EPIC Ringleuchten (INSIDE/OUTSIDE) | Ø 301mm | Höhe: 53mm

| Darstellung   | Beschreibung   | Ansteuerung, Netzgerät | Farbe   | Artikelnummer |
|---|--|------------------------|---------|---------------|
|  | Zentralbaldachin mit Befestigungsamatur und mit 230 V Anschlussklemme, inkl. magnetischen Verschlussdeckel | DALI, 1x 24 Vdc 100 W  | weiß    | 606-100-50    |
|   |  |                        | schwarz | 606-100-51    |
|   |  |                        | silber  | 606-100-63    |

## Baldachin inkl. Netzgeräte für 4-seilige EPIC Ringleuchten (DOWN/UP+DOWN) Ø 301mm | Höhe: 53mm

| Darstellung   | Beschreibung   | Ansteuerung, Netzgerät  | Farbe   | Artikelnummer |
|---|--|-------------------------|---------|---------------|
|  | Zentralbaldachin mit Befestigungsamatur und mit 230 V Anschlussklemme, inkl. magnetischen Verschlussdeckel | DALI, 1x 24 Vdc 100 W   | weiß    | 606-111-50    |
|   |  |                         | schwarz | 606-111-51    |
|   |  |                         | silber  | 606-111-63    |
|   |  | DALI, 2 x 24 Vdc 100 W  | weiß    | 606-101-50    |
|   |  |                         | schwarz | 606-101-51    |
|   |  |                         | silber  | 606-101-63    |
|   |  | PHASE, 2 x 24 Vdc 100 W | weiß    | 606-121-50    |
|   |  |                         | schwarz | 606-121-51    |
|   |  |                         | silber  | 606-121-63    |